

Kotol DrewKo Hybrid

[12-24 kW]

Kotol DrewKo Hybrid bol navrhnutý s ohľadom na prichádzajúce časy, kedy je ťažké rozhodnúť sa, akým palivom vykurovať svoj dom. Kotol je prispôsobený na splyňovanie dreva s možnosťou spaľovania drevených peliet v súlade s normou EN 303-5:2021.

Vybavený samočistiacim horákom na pelety s otočnou spaľovacou komorou z najodolnejšieho materiálu na trhu - zliatiny s vysokým obsahom chrómu s tepelne odolnými a tečúcimi vlastnosťami, vďaka čomu je záruka až 5 rokov.

Kotol je vybavený podávačom peliet a spiro rúrou s dĺžkou 1m. Podmienkou správnej činnosti kotla je jeho inštalácia spolu s tepelným zásobníkom zodpovedajúcim výkonu kotla.



Výber spôsobu spaľovania - pelety alebo drevo - sa vyberá z regulátora kotla.

Ku kotlu si môžete vybrať z ponuky voľne stojaci zásobník vyrobený z pozinkovanej ocele, ktorý je možné umiestniť na ktorúkoľvek stranu kotla.

Rozmery voľne stojacích nádrží

Nádrž	jednotky	200 l	330 l	440 l	660 l	820 l	1200 l	2100 l
F	mm	580	700	900	900	900	1100	1900
G	mm	580	700	700	900	900	1100	1900
H	mm	1300	1510	1510	1510	1710	1710	1500

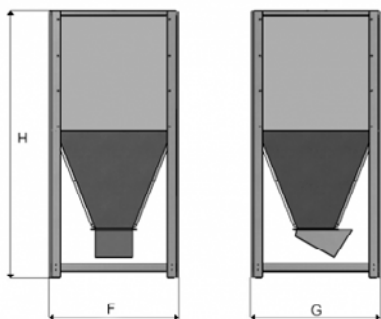

5-ročná ZÁRUKA:

pri použití ochrany spiatocky a registrácii zariadenia na webovej stránke www.kotlospaw.pl

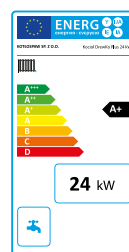
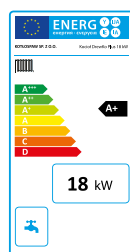
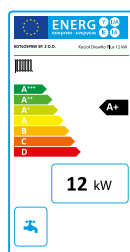

Technické parametre

Typ kotla		parameter	DrewKo Hybrid 12	DrewKo Hybrid 18	DrewKo Hybrid 24
Výkon kotla		kW	12	18	24
Rozsah výkonu		kW	3,6-12	5,4-18	7,2-24
Približná plocha vykurovaných miestností	Tepelná izolácia 100W/m ²	m ²	do 120	120÷180	180÷240
	Tepelná izolácia 75W/m ²		do 160	160÷240	240÷320
Hmotnosť súpravy bez vody		kg	375	405	443
Kapacita vody kotla		l	73	81	90
Palivo	základné	drevo	Polená a polená z tvrdého dreva. Výhrevnosť 17 MJ/kg. Vlhkosť 12-20%. Obsah popola ≤ 1 %. Obvod polená je 30-40 cm.		
	náhrada	pelety	Pelety 6-8mm, frakcia granulátu, výhrevnosť >17 MJ/kg.		
Kapacita palivovej nádrže		l	Podľa objednávky: 200, 330, 440, 660, 820, 1200, 2100		
Odporúčaná kapacita zásobníka		t	500	760	1000
Účinnosť pri nominálnom výkone	drevo	%	90	89,3	88,5
	pelety	%	91,8	91,9	91,9
Maximálny prevádzkový tlak		bar	2		
Maximálna teplota vykurovacieho média		°C	85		
Požadovaný ťah komína		Pa	~20		
Napájanie		V/Hz	230/50		
Spotreba energie [min. prevádzky]		W	18	18	18
Spotreba energie [max. prevádzky]		W	31	32	33
Spotreba energie [spustenie]		W	367		
Výkon zapaľovača		W	300		

Hodnoty uvedené v tabuľke sú orientačné a nezohľadňujú špecifiká daného objektu, odporúča sa vykonať príslušné výpočty. Možnosť inštalácie v uzavretom systéme.

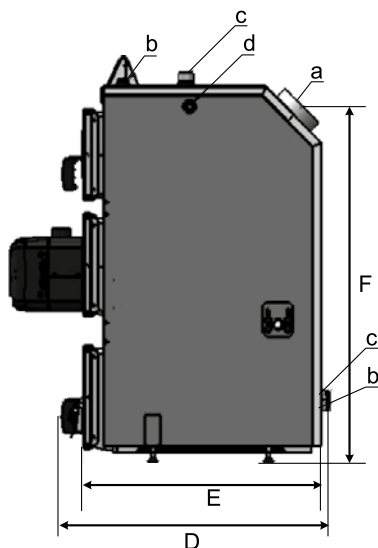
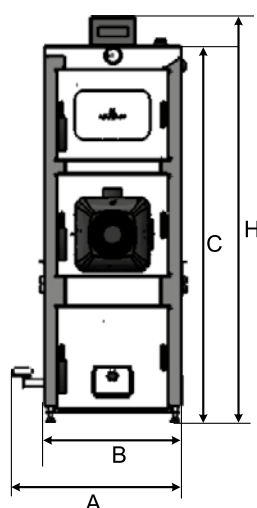
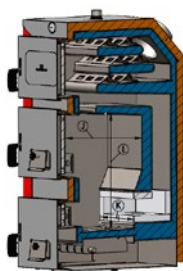

Rozmery spaľovacej komory

DrewKo Hybrid	jednotky	12-18 kW	24 kW
J	hĺbka	391	391
K	šírka	295	360
L	wvýška	556	556

Rozmery kotla

DrewKo Hybrid	jednotky	12 kW	18 kW	24 kW
A	mm	577	577	642
B	mm	455	455	520
C	mm	1162	1240	1240
D	mm	1060	1060	1060
E	mm	790	790	790
F	mm	1100	1194	1194
H	mm	1206	1340	1340
a	ρ	160	160	160
b	Gw	¾"	¾"	¾"
c	Gz	1,5"	1,5"	1,5"
d	Gw	½"	½"	½"